



NU6- I Ограничитель импульсных перенапряжений (УЗИП)

1. Характеристики

- 1.1 Соответствует: международные сертификаты - в стадии оформления;
- 1.2 Электрические параметры: переменный ток 230/400 В, 50/60 Гц, трехфазный;
- 1.3 Применение: защита электрических сетей и электрооборудования при прямом или косвенном воздействии грозовых или иных переходных перенапряжений;
- 1.4 Соответствует: ГОСТ Р 51992.

2. Габаритные и установочные размеры в мм

NU6- I (15кА, 25кА)

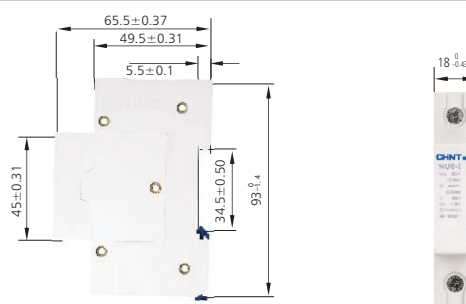

NU6- I (40кА)

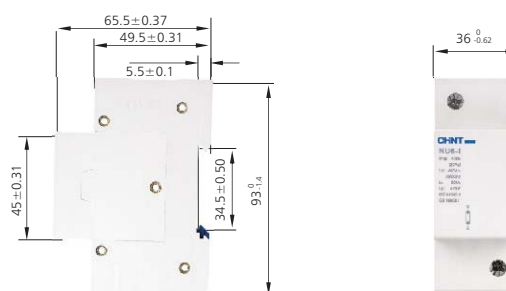

3. Технические данные

3.1 Технические параметры

Тип	Импульсный ток I _{imp}		Макс. рабочее напряжение U _c (В~)	Уровень защиты U _p (кВ)	Номинальный разрядный ток I _n (8/20 мкс), кА
	I _{peak} (10/350 мкс), кА	Заряд Q _s , Ас			
NU6- I	15	7.5	275	4.0	25
			320	4.0	
			385	4.0	
			440	4.0	
NU6- I	25	12.5	275	4.0	25
			320	4.0	
			385	4.0	
			440	4.0	
NU6- I	40	20	275	4.0	50
			320	4.0	
			385	4.0	
			440	4.0	

3. Данные для выбора и заказа

NU6 Ограничитель импульсных перенапряжений, класс I

Импульсный ток $I_{imp}(10/350 \text{ мкс}), \text{кА}$	Номинальный разрядный ток $I_n(8/20 \text{ мкс}), \text{кА}$	Макс. рабочее напряжение $U_c (В\sim)$	Типовое обозначение	Артикул
15	25	440	NU6-I 15кА/440В	213524
25	25		NU6-I 20кА/440В	213528
40	50		NU6-I 40кА/440В	213532

NU6-II Ограничитель импульсных перенапряжений

1. Характеристики

- 1.1 Соответствует: международные сертификаты - в стадии оформления;
- 1.2 Число полюсов: 1, 2, 3, 4;
- 1.3 Электрические параметры: переменный ток 230/400 В, 50/60 Гц;
- 1.4 Применение: защита электрических сетей и электрооборудования при прямом или косвенном воздействии грозовых или иных переходных перенапряжений;
- 1.5 Соответствует: ГОСТ Р 51992.

2. Технические данные

Тип	Макс. длительное рабочее напряжение U_c (В~)	Уровень защиты U_r , кВ	Номинальный разрядный ток I_n (8/20 мкс), кА	Макс. разрядный ток I_{max} (8/20 мкс), кА	Категория размещения защищенного аппарата
NU6-II	275	1.2	5	15	I, II, III
	320	1.5			I, II, III
	385	1.8			I, II, III
	460	2.0			II, III
	510	2.5			II, III
	550	3.0			II, III
NU6-II	275	1.2	15	40	I, II, III
	320	1.5			I, II, III
	385	1.8			II, III
	460	2.0			II, III
	510	2.5			II, III
	550	3.0			III
NU6-II	275	1.2	25	60	I, II, III
	320	1.5			II, III
	385	1.8			II, III
	460	2.0			II, III
	510	2.5			III
	550	3.0			III
NU6-II	275	1.2	40	100	II, III
	320	1.5			II, III
	385	1.8			II, III
	460	2.0			III
	510	2.5			III
	550	3.0			III

Вспомогательный	Конфигурация	Номинальное напряжение U_n (V)	Номинальный ток I_n (A)
Контакт	1н.о. + 1н.з.	AC125	3

3. Функции

- 3.1 Изделие состоит из двух независимых компонентов: сменного защитного модуля 4 и основания 2;
- 3.2 Когда изделие повреждено, часть 3 указывает на необходимость замены сменного защитного модуля 4 без отключения цепей;
- 3.3 Часть 1 предназначена для исключения установки сменного модуля с несоответствующими параметрами максимального длительного рабочего напряжения

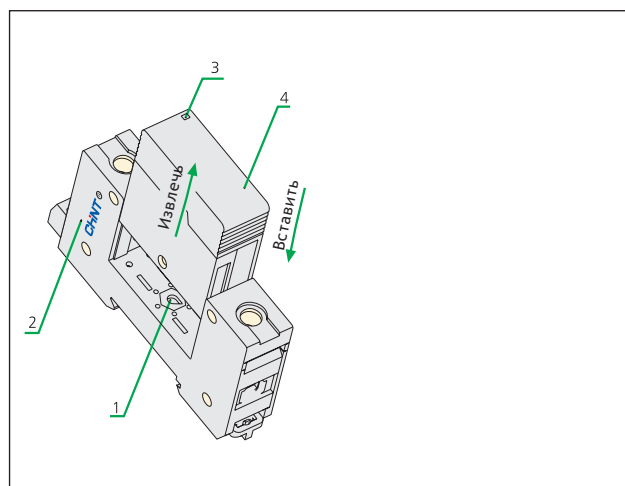

4. Данные для выбора и заказа

NU6 Ограничитель импульсных перенапряжений, класс II

Макс. разрядный ток I _{max} (8/20 мкс), кА	Номинальный разрядный ток I _n (8/20 мкс), кА	Макс. рабочее напряжение U _c (В-)	Система заземления	Число полюсов	Типовое обозначение	Артикул
15	40	320	TN-C	1	NU6-I 15кА/320В 1P	213414
15	40			3	NU6-I 15кА/320В 3P	213366
15	40		TN-S	2	NU6-I 15кА/320В 2P	213342
15	40			4	NU6-I 15кА/320В 4P	213390
15	40	460	TT, TN-S	2	NU6-I 15кА/460В 2P	213344
15	40		TN-C	1	NU6-I 15кА/460В 1P	213416
15	40		TN-C, IT	3	NU6-I 15кА/460В 3P	213368
15	40		TN-S	4	NU6-I 15кА/460В 4P	213392
25	60	320	TN-C	1	NU6-I 25кА/320В 1P	213420
25	60			3	NU6-I 25кА/320В 3P	213372
25	60		TN-S	2	NU6-I 25кА/320В 2P	213348
25	60			4	NU6-I 25кА/320В 4P	213396
25	60	460	TT, TN-S	2	NU6-I 25кА/460В 2P	213350
25	60		TN-C	1	NU6-I 25кА/460В 1P	213422
25	60		TN-C, IT	3	NU6-I 25кА/460В 3P	213374
25	60		TN-S	4	NU6-I 25кА/460В 4P	213398
40	100	320	TN-C	1	NU6-I 40кА/320В 1P	213330
40	100			3	NU6-I 40кА/320В 3P	213378
40	100		TN-S	2	NU6-I 40кА/320В 2P	213354
40	100			4	NU6-I 40кА/320В 4P	213402
40	100	460	TT, TN-S	2	NU6-I 40кА/460В 2P	213356
40	100		TN-C	1	NU6-I 40кА/460В 1P	213332
40	100		TN-C, IT	3	NU6-I 40кА/460В 3P	213380
40	100		TN-S	4	NU6-I 40кА/460В 4P	213404

5. Габаритные и установочные размеры, мм

Габаритные и установочные размеры NU6-II/F (5, 15, 25 кА) с выводом для дистанционного управления

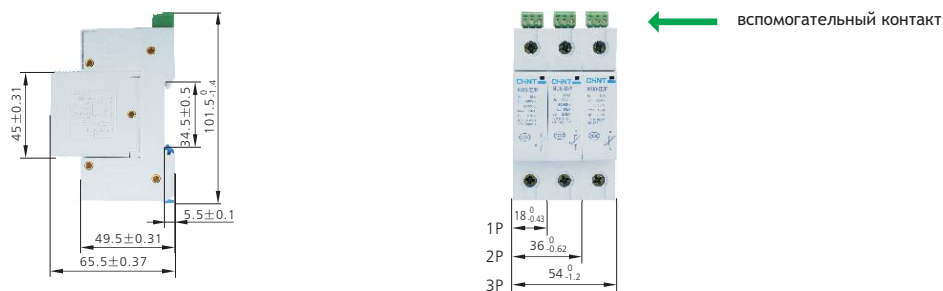

Габаритные и установочные размеры NU6-II (5, 15, 25 кА) без вывода для дистанционного управления

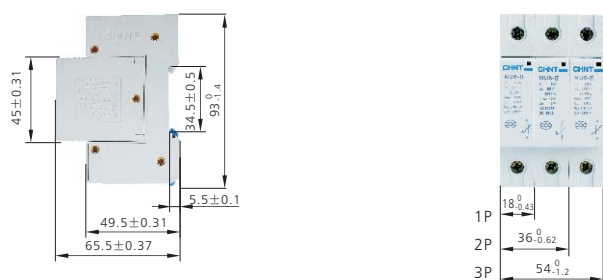

Габаритные и установочные размеры NU6-II/F (40 кА) с выводом для дистанционного управления

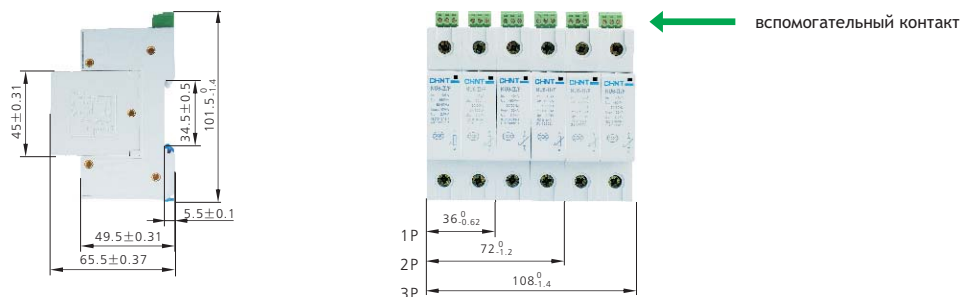

Габаритные и установочные размеры NU6-II/F (40 кА) без вывода для дистанционного управления

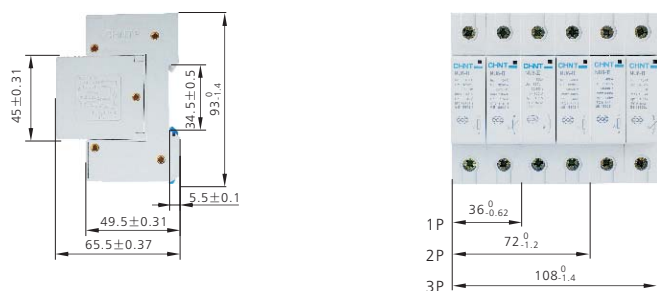

NU6-III Ограничитель импульсных перенапряжений

1. Характеристики



- 1.1 Соответствует: международные сертификаты - в стадии оформления;
- 1.2 Электрические параметры: однофазные силовые системы распределения и управления переменного тока 230 В, 50/60 Гц;
- 1.3 Ток короткого замыкания: до 10 кА (8/20 мкс);
- 1.4 Применение: защита электрических сетей и электрооборудования при прямом или косвенном воздействии грозовых или иных переходных перенапряжений;
- 1.5 Соответствует: ГОСТ Р 51992.

2. Технические данные

Тип	Uoc (1,2/50 мкс), кВ	отключающая способность I _{sc} (8/20us)(КА)	Максимальное длительное рабочее напряжение U _c (В~)	Уровень защиты U _p ,кВ
NU6-III	2	1	275	1.5
			320	1.5
			385	1.5
	3	1.5	275	1.5
			320	1.5
			385	1.5
	4	2	275	1.5
			320	1.5
			385	1.5
	6	3	275	1.5
			320	1.5
			385	1.5
10	5	275	1.5	
		320	1.5	
		385	1.5	
20	10	275	1.5	
		320	1.5	

Вспомогательный	Конфигурация	Номинальное напряжение U _n (В)	Номинальный ток I _n (А)
Контакт	1н.о. + 1н.з.	AC125	3

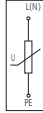
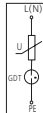
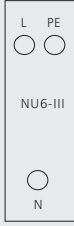
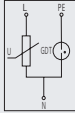
3. Тип и электрические схемы

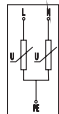
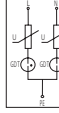
Артикул	Тип	Электрические схемы	
NU6-III	L/N-PE 	ограничивающий тип 	
		комбинированный тип 	
	L-N/N-PE 	*	*
		комбинированный тип 	
	L-PE/N-PE 	ограничивающий тип 	
		комбинированный тип 	

4. В таблице ниже приведены виды защиты УЗИП в зависимости от типа конструкции

Тип	Uoc (1.2/50 μs) (kV)	Uc (B~)	Тип конструкции и вид защиты								
NU6-III	2	275	Комбинированного типа (с газоразрядной трубкой и нелинейным устройством, чувствительным к изменению напряжения)	Ограничивающего типа (с нелинейным устройством, чувствительным к изменению напряжения)		Комбинированного типа (с газоразрядной трубкой и нелинейным устройством, чувствительным к изменению напряжения)	Ограничивающего типа (с нелинейным устройством, чувствительным к изменению напряжения)				
		320									
	385										
	3	275									
		320									
		385									
	4	275									
		320									
	6	275						L-PE/N-PE	L-PE/N-PE	L/N-PE	L/N-PE
		320									
10	385		Ограничивающего типа (с нелинейным устройством, чувствительным к изменению напряжения)	Комбинированного типа (с газоразрядной трубкой и нелинейным устройством, чувствительным к изменению напряжения)		Ограничивающего типа (с нелинейным устройством, чувствительным к изменению напряжения)					
	275										
20	320		L-PE/N-PE	L-N/N-PE		L/N-PE					
	275										
	320										

5. Функции

- 5.1 Изделие состоит из двух независимых компонентов: сменного защитного модуля 4 и основания 2;
- 5.2 Когда изделие повреждено, часть 3 указывает на необходимость замены сменного защитного модуля 4 без отключения цепей;
- 5.3 Часть 1 предназначена для исключения установки сменного модуля с несоответствующими параметрами максимального длительного рабочего напряжения

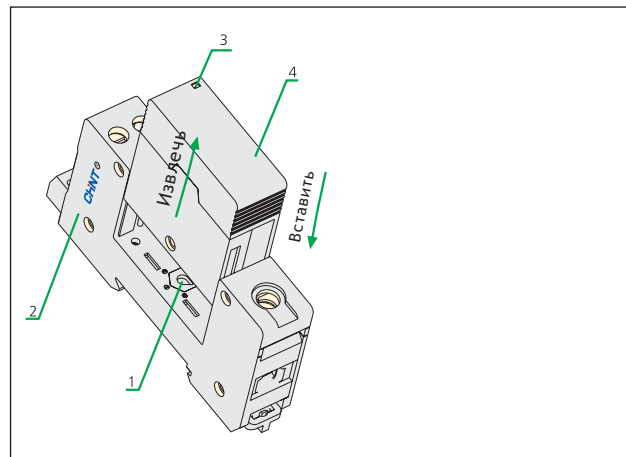

6. Габаритные и установочные размеры, мм

Габаритные и установочные размеры NU6-III/F с выводом для дистанционного управления

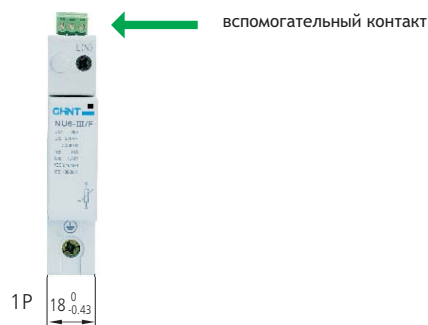
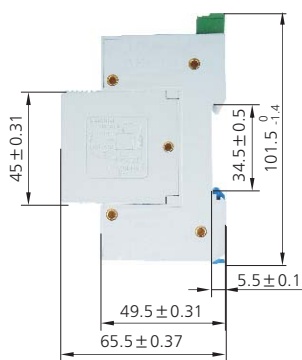

Габаритные и установочные размеры NU6-III без вывода для дистанционного управления

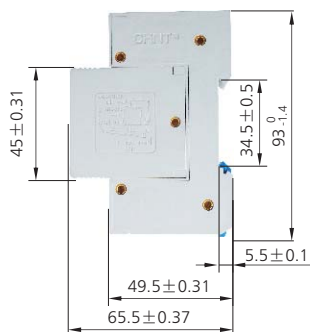

Узип серии nu6-i	Узип серии nu6-ii	Узип серии nu6-iii
На границе между зонами защиты от грозových перенапряжений LPZ0 и LPZ1:	На границе между зонами защиты от грозových перенапряжений LPZ1 и LPZ2:	На границе между зонами защиты от грозových перенапряжений LPZ2 и LPZ3:
Категория защиты: B;	Категория защиты: C;	Категория защиты: D;
Класс УЗИП: I;	Класс УЗИП: II;	Класс УЗИП: III;
Номинальное импульсное выдерживаемое напряжение: 4000 В;	Номинальное импульсное выдерживаемое напряжение: 2500 В;	Номинальное импульсное выдерживаемое напряжение: 1500 В;
Параметры разряда: I_{imp} и I_n ;	Параметры разряда: I_{max} и I_n ;	Параметры разряда: I_{oc} и I_{sc} ;
Применение: в вводных силовых распределительных щитах.	Применение: в фидерных силовых распределительных щитах.	Применение: на выводах силовых распределительных устройств.



7. Рекомендации по применению с выключателями

Ограничители перенапряжений	Номинальный разрядный ток (ka)	Выключатель
NU6- I	все	NM8 100A
	5	NB1 C10
NU6- II	15	NB1 C20
	25	NB1 C40
	40	DZ158 C63
NU6-III	все	NB1 C10

8. Данные для выбора и заказа

NU6 Ограничитель импульсных перенапряжений(комбинированный тип), класс III

Uoc (1,2/50 мкс), кВ	Отключающая способность I _{sc} (8/20us)(KA)	Макс. рабочее напряжение U _c (В~)	Система заземления	Типовое обозначение	Артикул
4	2	320	TN-S	NU6-III 4кВ/320В L-PE/N-PE	213632
6	3	275	TN-S	NU6-III 6кВ/275В L-PE/N-PE	213635
10	5	320	TT	NU6-III 10кВ/320В L-N/N-PE	213639

NU6 Ограничитель импульсных перенапряжений(ограничивающий тип), класс III

Uoc (1,2/50 мкс), кВ	Отключающая способность I _{sc} (8/20us)(KA)	Макс. рабочее напряжение U _c (В~)	Система заземления	Типовое обозначение	Артикул
4	2	320	TN-C	NU6-III 4кВ/320В L/N-PE	213631
6	3		TN-C	NU6-III 6кВ/320В L/N-PE	213636
20	10		TN-C	NU6-III 20кВ/320В L/N-PE	213626
6	3		TN-S	NU6-III 6кВ/320В L-PE/N-PE	213598
20	10		TN-S	NU6-III 20кВ/320В L-PE/N-PE	213627